

# te/leskop

Informationen für die Kunden der Gerken-Gruppe | Dezember 2012



## Starke Momente

Zur rechten Zeit am richtigen Ort:  
Warum guter Service so wichtig ist.

– Neu im Norden

Die Niederlassung Norderstedt bietet mehr Platz und noch besseren Service.

– Reiselustige Riesen

Zwei neue Großbühnen auf dem Weg zum Kunden.

– 2013: Es geht nach oben

Gerken baut Marktführung im Bereich bis 90 Meter mit Neuvorstellungen aus

**GERKEN**  
VERMIETET ARBEITSBÜHNEN



# Viel Platz im Norden



Persönlicher Service, eine riesige Maschinenauswahl und Topberatung – drei Punkte, die bei Gerken Arbeitsbühnen erste Priorität genießen. Für die Umsetzung und Beibehaltung ist neben einem Team von hochmotivierten Mitarbeitern auch etwas anderes notwendig: viel Platz.

Hamburg: Es läuft richtig gut bei den Kollegen im Norden; die stark frequentierte Niederlassung am Försterweg ist am Limit. Die 15 Mitarbeiter und ihr Niederlassungsleiter geben jeden Tag ihr Bestes – und das auch noch oft bis in die Abendstunden hinein. Im Jahr 2012 konnten die Hamburger etliche spektakuläre Einsätze verbuchen, so unter anderem auf der 53 Meter hohen Köhlbrandbrücke in Hamburg, wo eine GL 45 zur Unterflur-Montage von Stahlkonstruktionen zum Einsatz kam. „Unser Engagement zeigt Folgen. Um der



stetig wachsenden Kundenanzahl und unseren hohen Ansprüchen an Qualität und Service weiterhin gerecht zu werden, benötigten wir ganz dringend eine deutlich größere Niederlassung“, so Ludger Pottbecker, Vertriebsleiter des Geschäftsbereichs Straßengeräte bei Gerken.

## Willkommen in Norderstedt

Die Lösung des Problems ist nun mit der neuen Niederlassung in Norderstedt bei Hamburg gefunden: Nach Beendigung der aufwendigen Umbauarbeiten ist sie ab dem 1. Januar 2013 der neue Anlaufpunkt für die norddeutschen Kunden. Das 6.000 m<sup>2</sup> große Areal bietet 500 m<sup>2</sup>

Service- und Werkstatt- sowie 330 m<sup>2</sup> Bürofläche: Hier kümmern sich zukünftig Disponenten und Vertriebsmitarbeiter in entspannter Atmosphäre um ihre Kunden. Bestens angebunden: Auch in Zukunft ist durch die gute Autobahnbindung an die BAB 7 schnelle Erreichbarkeit garantiert. Die neue Niederlassung verfügt im Außenbereich über Parkfläche satt: viel Platz für eingehende Maschinenübergaben und gründliche Einweisung. Größer, schöner: Das gilt auch für das komplette Angebot an Arbeitsbühnen und die frisch renovierten Schulungsräume. Hier finden regelmäßig IPAF-Schulungen statt, die mit eigenen Trainern durchgeführt werden. 

# Neuss auf Expansionskurs

Eine ähnlich positive Entwicklung wie im Norden betrifft auch die Mitarbeiter der Gerken Niederlassung in Neuss: Das bestehende Bürogebäude wurde hier ebenfalls zu klein. Ein weiteres Gebäude entsteht nun auf dem Gelände, um auch in Zukunft schnell und umfassend auf Kundenwünsche reagieren zu können.

Durch die Integration der Disposition der Raum-Container-Vermietung des Gerken Miet-services arbeiten hier die Kollegen zukünftig noch effektiver und kundenorientierter an Projekten zusammen – ein weiteres Plus für den Kunden. 



editorial

## Beste Technik ist nicht alles.

Modernste Maschinen, Riesenauswahl, hohe Verfügbarkeit: alles wunderbar. Aber wenn der Service nicht stimmt, ist das alles nur die Hälfte wert. Darum messen wir der Qualität unseres Services, der Fortbildung unser Mitarbeiter und nicht zuletzt dem Wartungszustand der von uns angebotenen Maschinen höchste Bedeutung zu. Eigentlich ganz einfach: Es soll Ihnen Spaß machen, mit uns zu arbeiten.

Im Tagesgeschäft stellen wir aber fest, dass das manchmal gar nicht so einfach ist. Deshalb möchten wir von Ihnen wissen: Ist etwas schiefgegangen oder kam eine Zusammenarbeit nicht zustande, weil ein Gerät nicht verfügbar war? Aber auch: Hat Ihnen etwas besonders gut gefallen? Punkte, die ganz wichtig für uns sind, denn wir möchten, dass Sie mit uns zufrieden sind. Hausintern haben wir im Jahr 2012 bereits einiges auf den Weg gebracht: Schulungsprogramme und die Optimierung von internen Abläufen gehörten

dazu. Nun möchten wir Sie bitten, uns Ihr ganz persönliches Feedback zu geben. Auf unserer Homepage finden Sie einen Button „Mail an die Geschäftsleitung“: Bitte nutzen Sie diesen Weg, wann auch immer Ihnen etwas Positives, aber auch Negatives aufgefallen ist. Wir freuen uns auf einen offenen Dialog mit Ihnen.

Beste Grüße aus Düsseldorf

Ihr Christian Gerken 





Putztag im Düsseldorfer Medienhafen: Die GL 53 G Allrad (links) und GL 45 G ermöglichen dank aus-  
teleskopierbarem Korbarm die Reinigung bis in den letzten Winkel.



Die GL 70 J der Niederlassung Duisburg erreicht locker die letzte Sprosse der „Goldenen Leiter“.

# 2012: Bühnen-Bilder.

Ein weiteres Jahr geht zur Neige: Knifflige Einsätze forderten unser Know-how und konnten erfolgreich durchgeführt werden, neue, innovative Maschinen nahmen ihren Dienst auf und – was uns besonders freut – die Zahl der sicherheitsbewussten Kunden, die bei uns eine IPAF-Schulung absolvierten, ist stark gestiegen.

Vielleicht auch gerade deswegen war es ein Jahr mit wenig Unfällen und mit vielen spannenden Einsätzen, die für Mensch und Maschine eine Herausforderung bedeuteten und die wir dankbar angenommen haben.

Neben dem Dank an unsere Kunden möchten wir auch an dieser Stelle einmal den Mitarbeitern der Gerken-Gruppe danken, die viele dieser Einsätze dokumentiert haben, wenn unser Fotograf einmal nicht vor Ort sein konnte.



Spektakuläre Eisskulpturen zur Bambi-Verleihung: In der nächtlichen Aktion bringen die Gerken Teleskopstapler die 3,5 t schweren Blöcke in Position.



Dem Himmel ein Stück näher: Der Gutachter im Arbeitskorb der GL 84 G überprüft den Kirchturm der Salvator-Kirche in Duisburg. Der doppelte Korbarm lässt ihn dabei jede Prüfposition gut erreichen.



Der Hecke wird durch die spinnenartige Abstützung kein Blättchen gekrümmt: Die GSA 30 G bietet viel Reichweite ohne Umsetzen, die kompakten Abmessungen ermöglichen auch Einsätze hinter engen Durchfahrten.



Hohe Korblast, große seitliche Reichweite und der geräumige Arbeitskorb machten die GL 53 G Allrad und GL 61 H Allrad zur ersten Wahl für die Inspektion des Tetraeders in Bottrop.

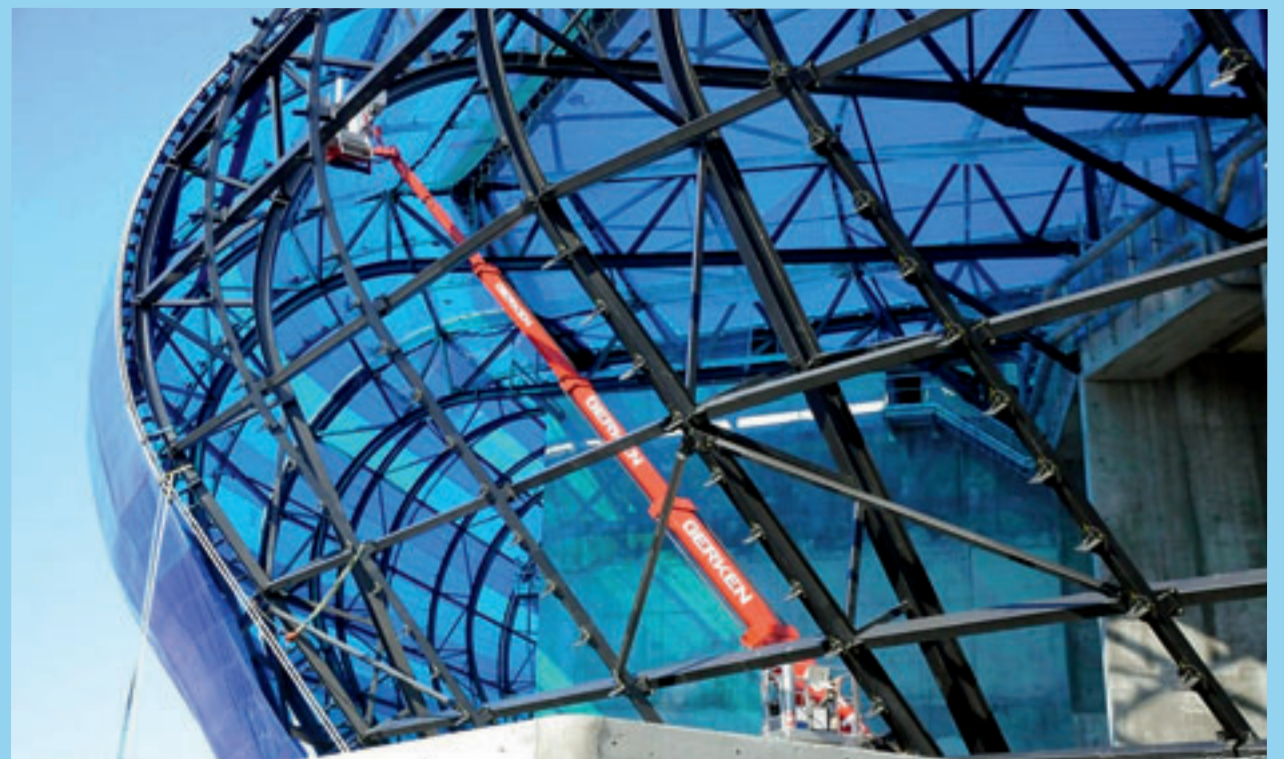

Da staunen die Normannen: Bis zu fünf Spezialgeräte vom Typ GSA 30 und GSA 36 waren bei der Fertigstellung des neuen Stadions in Le Havre an der französischen Kanalküste beteiligt. Das geringe Einsatzgewicht ermöglichte dabei auch den Einsatz auf dünnen Zwischendecken.



neu eingetroffen

## Mit dem Mietservice flott unterwegs.

Erste Wahl zur Personenbeförderung zu Baustellen oder auf weitläufigen Veranstaltungen sind die 9-sitzigen Personenbeförderungsbusse des Gerken Mietservice. Gut ausgestattet und voll klimatisiert, bringen sie die Passagiere zügig zu ihrem Bestimmungsort.



Besonders praktisch sind auch die kleinen Gatoren – zweiseitige, kompakte Fahrzeuge mit Ladefläche –, die Sie auf Großbaustellen oder bei Veranstaltungen ganz flott von A nach B bringen. Für den Einsatz in besonders rauem Gelände findet man bei Gerken auch Gatoren mit speziellem Geländefahrwerk und Allradantrieb.

Auch bei größeren Transporten kann der Gerken Mietservice helfen: Im Mietprogramm finden sich Transport-Lösungen aller Art, vom Kastenwagen über diverse Anhänger bis hin zum LKW mit Ladekran. Weitere Informationen beim Gerken Mietservice unter 0211/9747666.

## Preise fallen für LKW-Arbeitsbühnen.

Gute Nachrichten für unsere Kunden: Der Service steigt, die Preise fallen. Möglich wird das durch hohe Einkaufsvolumen, aus denen Mietpreisreduzierungen resultieren – insbesondere im Straßengerätebereich. So konnten z. B. bei den LKW-Arbeitsbühnen unter 3,5 t die Preise in der neuen Preisliste, die Mitte November erschien, um bis zu 11 % gesenkt werden.

Wer noch mehr sparen möchte, findet in den nächsten Wochen, zur Eröffnung der neuen Niederlassung in Norderstedt, ein interessantes Angebot in seinem Briefkasten.



## GS 124-10 WI – die neue Extraschmale.

Scheren-Arbeitsbühnen mit 12,00 Metern Arbeitshöhe sind bereits in großen Stückzahlen und unterschiedlichen Ausführungen im Gerken Mietpark zu finden. Ganz neu aber ist die GS 124-10 WI, die trotz dieser Arbeitshöhe gerade mal einen Meter breit ist. Dadurch eröffnen sich der schlanken Roten völlig neue Einsatzfelder, für die Scheren-Arbeitsbühnen dieses Formats bislang nicht geeignet waren. Die bis auf 3,48 Meter ausschließbare Plattform bringt 350 kg sicher nach oben und bietet mit einer Fläche von rund 3,5 m<sup>2</sup> reichlich Platz für Personal und Material.

Weitere Informationen über die GS 124-10 WI erhalten Sie unter 0211/97476-56.



## Klein, leicht, klasse.

Das gab's noch nie: 6,72 Meter Arbeitshöhe, kompakt und handlich, mit einem Gewicht von unter 1.000 Kilogramm. Der neue Star im Bereich Wartung und Instandsetzung heißt GS 068-8 WI und macht jede Leiter überflüssig.

Dank ihrer kompakten Abmessungen von nur 1,02 x 0,77 Metern erschließt die GS 068-8 WI auch den letzten Winkel. Flink austeleskopiert, erreicht sie eine Arbeitshöhe von 6,72 Metern. Der besondere Clou der GS 068-8 WI ist aber – neben dem geringen Gewicht – zweifelsohne die ausschließbare Plattform, die nur wenige Geräte dieser Klasse bieten können. Durch die um 40 cm ausschließbare Plattform lassen sich auch Arbeiten schnell und sicher durchführen, wo die Maschine, bedingt durch ein Hindernis, nicht genau unter den Einsatzort gefahren werden kann.

Wer mit 5,66 Metern Arbeitshöhe auskommt, findet in der GS 056-8 WI eine Arbeitsbühne mit denselben Vorteilen; diese wiegt aber nur 780 kg. Weitere Informationen zur neuen GS 068-8 WI und GS 056-8 WI erhalten Sie unter 0211/97476-56. 

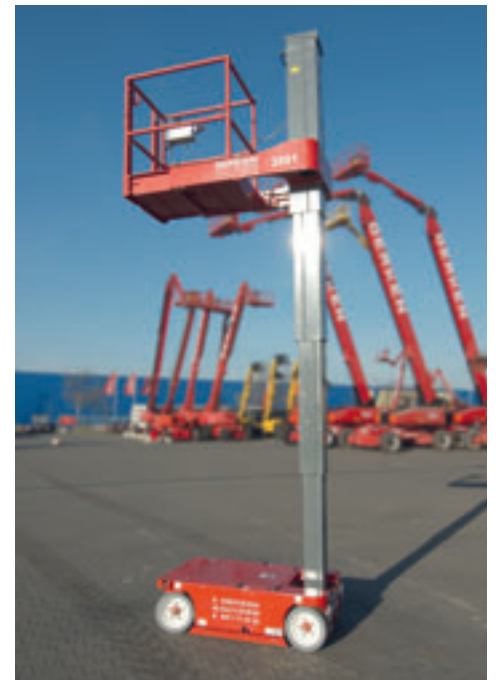

## Reiselustige Riesen.

47,60 respektive 38,83 Meter Arbeitshöhe erreichen die beiden neuen Teleskop-Riesen GT 480-25 AkLPG und GT 390-25 AQLPG. Bereits vor einigen Wochen wurden mehrere dieser Arbeitsbühnen ins Angebot übernommen. Schon die ersten Einsätze bewiesen, dass die hohen Erwartungen erfüllt werden können.

Die Premium-Arbeitsbühnen des US-amerikanischen Herstellers JLG erreichen 24,40 bzw. 22,94 Meter seitliche Reichweite, sind aus voller Arbeitshöhe verfahrbar und mit On-Board-Generator, Allradantrieb, 4-Rad-Lenkung und Pendelachse ausgestattet. Neben den außergewöhnlichen Leistungsdaten punkten die neuen Bühnen damit, dass sie so einfach zu transportieren sind. Waren bislang häufig Sondergenehmigungen für einen Transport mit Überbreite erforderlich, machen sich die beiden Neuen ganz schlank und können mit den Gerken Tiefladern sofort und ohne Genehmigung transportiert werden.

Weitere Informationen über die beiden neuen Giganten erhalten Sie unter 0211/97476-56. 



### jubiläen

Herzlichen Glückwunsch zum 10-jährigen Firmenjubiläum ...

Kiriakos Kosmidis	Martina Hesse	Renate Roeske
Markus Liffers	Khadija Akil	Volkmar Gill

... und zum 20-jährigen Firmenjubiläum ...

Ronald Schmidt	Detlef Sachse
----------------	---------------

Vielen Dank für das große Engagement!



# 2013 kommt mit vielen Höhepunkten.

Bereits heute repräsentiert das Gerken Mietangebot einen Querschnitt durch die innovativste und neueste Arbeitsbühnentechnik. Damit das auch im Jahr 2013 so bleibt, können sich unsere Kunden über die Markteinführung einer ganzen Reihe von Hightech-Maschinen freuen.

Den Anfang macht im April 2013 die neue LKW-Arbeitsbühne der 70-Meter-Klasse aus dem Hause Ruthmann. Bei gleichem Gewicht wie die aktuellen 70-Meter-LKW-Arbeitsbühnen bringt sie ein Plus an Arbeitshöhe. Damit stößt sie in die Regionen größerer Bühnen vor, benötigt aber keine zeitraubenden Genehmigungen als Schwervertransport. Welche Arbeitshöhe die neue Maschine erreichen wird, erfährt man erst auf der bauma im April 2013, wenn dort das Geheimnis gelüftet wird.

Ein weiteres Highlight bei den Investitionen des Jahres 2013 kommt aus dem Hause Palfinger: Die neue 90-Meter-LKW-Arbeitsbühne ergänzt den Gerken Großgeräte-Fuhrpark und baut die Marktführerschaft im Bereich von LKW-Arbeitsbühnen mit mehr als 60 Meter Arbeitshöhe weiter aus. Die neue Maschine ist die stabilste ihrer Klasse, punktet mit hervorragenden Einsatzdaten und rollt auf einem 48-t-Fahrgestell von MAN: „Gerade im oberen Bereich des Arbeits-Diagrammes werden wir bei der neuen GL 90 fünf Meter mehr seitliche Reichweite und bis zu 30 % mehr Korblast erzielen, als bisher in der 90-Meter-Klasse üblich waren“, so Ludger Pottbecker, Vertriebsleiter im Bereich Straßengeräte.

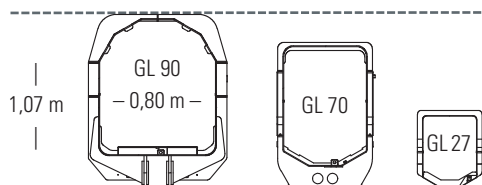

## Die neue 70-Meter-Klasse

Enorme Oberarmlänge – einige Meter mehr als bei vergleichbaren Arbeitsbühnen

Deutlich mehr Reichweite im oberen Bereich durch stabile Konstruktion

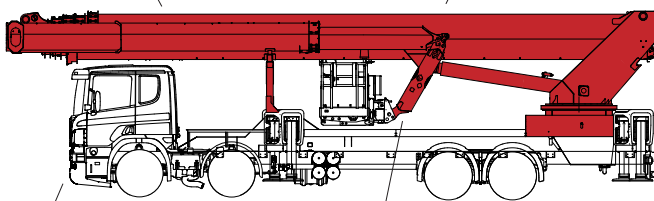

Keine aufwendigen Einzelfahrgenehmigungen o.Ä. notwendig, lediglich eine Ausnahmegenehmigung nach §70, die aber dann bundesweit gilt

Mit dem beweglichen Bühnenkorbarm verfügt das Gerät über ein bewegliches Element mehr als der Wettbewerb – und zwar dort, wo es gebraucht wird: am Montage-/Arbeitspunkt.

## Die neue 90-Meter-Klasse

Die genauen Leistungsdaten der GL 90 sind noch top secret: In unserem exemplarischen Arbeitsdiagramm lässt sich die Überlegenheit im oberen Arbeitsbereich schon deutlich erkennen.

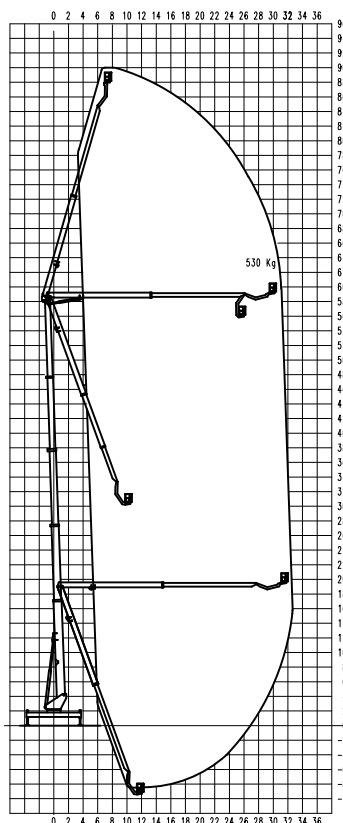

Starkes Profil: Die Querschnitte zeigen auf den ersten Blick, wie stabil das Teleskop der neuen 90-Meter-Bühne ausgelegt wurde.

# GT 204-25 APG bringt's nach oben.

Hohe Korblast oder viel Platz – im Segment der 20-Meter-Teleskop-Arbeitsbühnen bedeutete das bislang zwei verschiedene Bühnen. Die neue GT 204-25 APG bringt Flexibilität an den Einsatzort.

Korb-Erweiterung heißt hier die Lösung des Problems: Wenn es darum geht, das Maximum an Hublast herauszuholen, lässt sich die neue GT 204-25 APG mit einem Standard-Arbeitskorb ausstatten und erreicht dann eine Korblast von 400 kg.

Alternativ kann die Bühne aber auch zum Jumbo-Arbeitskorb umgebaut werden: Dieser misst 5,00 x 0,98 Meter und ist für zwei Monteure und eine Korblast von 250 kg zugelassen.

Mit beiden Korbvarianten erreicht die GT 204-25 APG 20,38 Meter Arbeitshöhe und ist aus dieser Höhe auch von oben verfahrbar.

Außerdem bietet die GT 204-25 APG, wie fast alle Neugeräte im Gerken Mietpark, einen On-Board-Generator für permanente Stromversorgung im Arbeitskorb, Allradantrieb und Pendelachse für sicheres Fortkommen auf problematischen Untergründen.



## kurz und knapp

### IPAF-Schulungen

Die sinkenden Unfallzahlen beweisen: Der Umgang mit Arbeitsbühnen ist im Jahr 2012 noch einmal sicherer geworden. Diese erfreuliche Entwicklung resultiert sicherlich auch aus dem gestiegenen Sicherheitsbewusstsein unserer Kunden, denn noch nie wurden so viele Bediener nach IPAF-Richtlinien bei Gerken geschult wie in diesem Jahr.

Neben dem sicheren Einsatz von Arbeitsbühnen wird den Teilnehmern auch die effektive Planung ihrer Einsätze vermittelt: Das spart Zeit und bares Geld.

Um der sich ständig weiterentwickelnden Technik der Geräte gerecht zu werden, schreiben die IPAF-Richtlinien vor, dass die Schulung alle fünf Jahre wiederholt werden muss. Unsere Meinung dazu: Ein Gewinn für Ihre Sicherheit und Effektivität!

Wer schnell ist, kann sparen: Die ersten 100 Teilnehmer, die eine Gerken IPAF-Schulung bis zum 28.02.2013 buchen, erhalten € 25,- Nachlass auf den Schulungspreis. Weitere Informationen zu dieser Sonderaktion unter [schulung@gerken-arbeitsbuehnen.de](mailto:schulung@gerken-arbeitsbuehnen.de).

### „Wetten, dass ...?“: Premiere der Superlative

Der Neustart der quotenstarken Fernsehshow, erstmals unter der Leitung von Markus Lanz, stellte auch für das Team von Gerken eine wichtige Herausforderung dar.

Bereits Tage zuvor standen im Düsseldorfer ISS Dome alle Zeichen auf Großevent. Eine tragende Rolle spielten bei der Montage der großen Bühnenkonstruktion und beim Aufbau der aufwendigen Außen-Wetten die Gerken Arbeitsbühnen und Stapler: Insgesamt waren bis zu 15 Arbeitsbühnen und sechs Gabelstapler von Gerken im Einsatz. Während der Premieren-Show kamen drei große LKW-Arbeitsbühnen dazu, die aus bis zu 70 Metern Höhe mitreißende Fernsehbilder lieferten.



### Teleskop kompakt

Klein, informativ und brandaktuell präsentiert sich das neue „Teleskop kompakt“, das nun mehrmals jährlich erscheint und in den Gerken Niederlassungen zur Mitnahme bereitliegt. Im kompakt-praktischen Format wird über die Neuigkeiten aus dem Gerken-Angebot berichtet: Neue Maschinen, außergewöhnliche Einsatzbeispiele, Praxistipps und interessante Aktionen bieten eine schnelle Information für unsere Kunden.





# Sicher im System.

Kundenzufriedenheit, Beratungsqualität und routinierter Umgang mit den umfangreichen Informationssystemen sind einige der Themen, die bei den regelmäßigen IT-Schulungen bei Gerken behandelt werden.

Die Mitarbeiter der 16 Gerken Niederlassungen drücken regelmäßig die Schulbank, denn der schnell wachsende Arbeitsbühnen-Markt unterliegt einem stetigen Wandel. Neue EDV-Werkzeuge kommen hinzu und erfordern spezielle Kenntnisse, um diese effektiv und zum Vorteil des Kunden einzusetzen. So ermöglicht die seit 2012 eingesetzte Logistik-Software das optimierte Beladen von Tiefladern, um die vorhandenen Kapazitäten voll auszunutzen und die Routenplanung zu optimieren. Entscheidende Aspekte, um die Transportkosten der Industriegeräte für die Kunden dauerhaft niedrig zu halten.

Aber auch die Optimierung der Arbeitsabläufe steht auf dem Stundenplan. Damit unsere Kunden schnellstmöglich das gewünschte Angebot und die passende Arbeitsbühne zur richtigen Zeit am richtigen Ort bekommen, muss das System sicher beherrscht werden.

Um die Kundenzufriedenheit weiter zu verbessern, werden diese und weitere Themen bei Gerken regelmäßig geschult und intensiv nachbereitet. Wenn Sie Vorschläge oder Anregungen für uns haben, freuen wir uns über Ihr Feedback: [http://gerken-arbeitsbuehnen.de/feedback\\_arbeitsbuehnen.html](http://gerken-arbeitsbuehnen.de/feedback_arbeitsbuehnen.html) 



# Spannende Sache.

Der Energiewandel beschäftigt neben den Netzausbauern auch den Allrad-Bestand der Gerken-Gruppe: Zahlreiche spektakuläre Einsätze konnten in den letzten Monaten erfolgreich bewältigt werden.

Hochspannungsmasten und Windkraftanlagen haben etwas gemeinsam: In der Regel stehen sie im Gelände und verfügen eher selten über befestigte Zufahrtswege – was sowohl Wartungs- als auch Instandsetzungsarbeiten ganz erheblich erschwert.



Allrad- oder kettengetriebene Fahrzeuge sind daher die erste Wahl, um schnell und sicher an den Einsatzort zu gelangen. Deshalb wurde insbesondere in diesem Bereich in den letzten Jahren stark investiert, so dass die Kunden von Gerken Arbeitsbühnen heute über den größten Allrad-Bestand in Europa verfügen können.

## Das Gelände ist ihr Freund

Das Spektrum reicht von Allrad-Fahrwerken für schlechte Wegstrecken bis hin zu reindrassigen Off-Road-Fahrwerken, die auch in schwierigstem Gelände ihr Ziel erreichen. Im wahrsten Sinne des Wortes herausragendstes Gerät im Bereich der LKW-Arbeitsbühnen mit Allradantrieb ist sicherlich die GL 103 mit einem Tadano-Faun-Allterrain-Fahrwerk, das über fünf angetriebene Achsen verfügt und 103 Meter Arbeitshöhe erreicht.

Ein Antriebskonzept für Extrem-Verhältnisse bieten die Spezial-Arbeitsbühnen mit Gummiketten und Arbeitshöhen von bis zu 50 Meter – alles geht, no limits!

Sollte auch Ihr Einsatzort Sie vor Herausforderungen stellen, sprechen Sie mit unseren Experten fürs Grobe (die Telefonnummer Ihres Ansprechpartners in der nächstgelegenen Niederlassung finden Sie in der Liste rechts). 

## gewinnspiel



## Wie viele Arbeitsbühnen waren bei „Wetten, dass...?“ insgesamt im Einsatz?

Wissen Sie es? Dann mailen oder faxen Sie uns die richtige Antwort bis zum 31.12.2012 an [zentrale@gerken-arbeitsbuehnen.de](mailto:zentrale@gerken-arbeitsbuehnen.de) bzw. +49 (0) 211/97476-38.

Unter den Einsendern mit der richtigen Lösung verlosen wir 2 x 2 Gutscheine für eine IPAF-Schulung.

Die Gewinner werden schriftlich benachrichtigt.

## standorte

**Gerken GmbH, Zentrale Düsseldorf**  
In der Steele 15, 40599 Düsseldorf  
Telefon +49 (0) 211/97476-0  
Fax +49 (0) 211/97476-78  
[www.gerken-arbeitsbuehnen.de](http://www.gerken-arbeitsbuehnen.de)  
[zentrale@gerken-arbeitsbuehnen.de](mailto:zentrale@gerken-arbeitsbuehnen.de)

### Gerken Niederlassungen finden Sie u.a. in:

**Berlin**, Boltonstraße 11, 13599 Berlin  
Telefon +49 (0) 30/33775999

**Dresden**, Feldschlößchenstr. 8, 01069 Dresden  
Telefon +49 (0) 351/4904282

**Duisburg**, Am Nienhaushof 10, 47139 Duisburg  
Telefon +49 (0) 203/57969-0

**Düsseldorf**, In der Steele 8, 40599 Düsseldorf  
Telefon +49 (0) 211/97476-0

**Essen**, Westendstraße 12, 45143 Essen  
Telefon +49 (0) 203/57969-0

**Halle**, Priemitzstraße 6, 06184 Kabelsketal  
Telefon +49 (0) 34602/541-0

**Hamburg**, Försterweg 148–150, 22525 Hamburg  
Telefon +49 (0) 40/54774650 (ab 17.12.2012: Gutenbergring 19, 22848 Norderstedt)

**Köln**, Wöhlerstraße 35, 50823 Köln  
Telefon +49 (0) 221/9171234

**Leipzig**, Maximilianallee 26, 04129 Leipzig  
Telefon +49 (0) 341/91876-80

**Magdeburg**, Glindener Weg 5  
39126 Magdeburg, Telefon +49 (0) 391/2899477

**Marktheidenfeld**, Am Jöspershecklein 2  
97828 Marktheidenfeld  
Telefon +49 (0) 9391/60899-10

**Neuss**, Jagenbergstraße 21, 41468 Neuss  
Telefon +49 (0) 2131/386420

**Wietmarschen**, Löhner Straße 2 a  
49835 Wietmarschen  
Telefon +49 (0) 180/5202064\*

**Niederlande**, Businesspark Stein 159  
NL-6181 MA Elsloo  
Telefon +31 (0) 46/4288080

**Spanien**, Lugar de Iglesia, s/n  
15565 As Somozas (A Curuña), Spanien  
Telefon +34 981 109 200

\* 0,14 € je Minute aus dem deutschen Festnetz; abweichende Preise oder Zuschläge aus dem Mobilfunknetz sind möglich.